

MANUXELECT TRACTION



La variante à traction de ManuXelect dispose d'une section de table mobile qui peut rouler sur 15 cm pour la réalisation d'une thérapie de traction. Cette section de table peut aussi être verrouillée pour une utilisation conventionnelle.

Votre table de traction ManuXelect est fournie en standard avec une rainure de fixation au niveau de la tête et un châssis de traction pour la fixation de l'unité de traction Eltrac 471.

Les options pour le réglage de la hauteur et la capacité de charge patient de la table de traction ManuXelect sont identiques à celles des autres variantes ManuXelect.

Attention ! La traction ManuXelect est uniquement disponible en gris (numéro de couleur 213) et en bleu Sirius (numéro de couleur 204), et avec une largeur de table de 67 cm.

ACCESSOIRES DE TRACTION

3xxx014	Repose-jambes gris, avec hauteur réglable pour chaque jambe, disponible en couleurs différentes
3445022	Ceinture pelvienne en canevas à fermeture Velcro
3445021	Ceinture thoracique en canevas à fermeture Velcro
1471808	Unité de traction clinique Saunders y compris étrier de fixation pour l'unité Eltrac 471
1671901	Eltrac 471, unité de traction

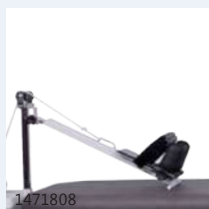

SPÉCIFICATIONS TECHNIQUES

Dimensions des plateaux (Lxl): environ 240 x 67 cm (avec traction châssis)
Section de jambe mobile: 15 cm
Avec arrêt: oui
Coloris skai: gris ou sirius bleu

Voir la brochure Eltrac 471 pour davantage d'explication.



MANUXELECT

MANUXELECT 3 PARTIES

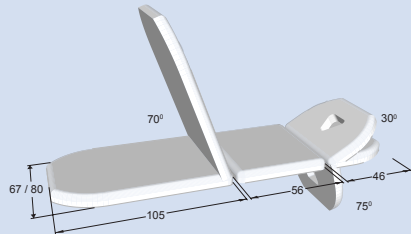

MANUXELECT 2 PARTIES TÊTE

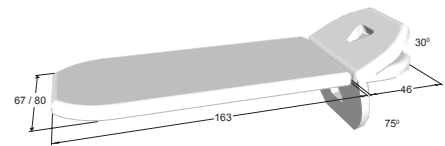

MANUXELECT 2 PARTIES DOS

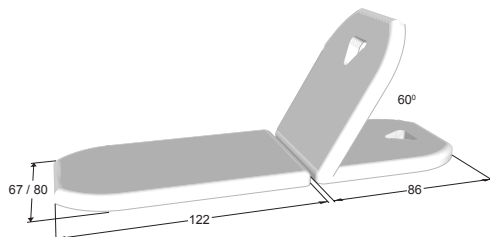

MANUXELECT TRACTION

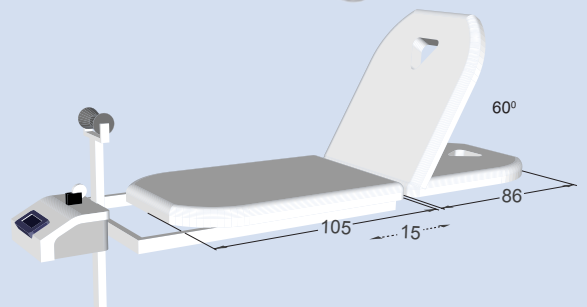

SPÉCIFICATIONS TECHNIQUES

Dimensions des plateaux (Lxl):	204 - 209 x 67 cm (80 cm en option)
Hauteur réglable:	environ 48-105 cm
Temps de montée (min.-max.):	environ 35 sec.
Capacité de montée: (Charge max dynamique):	150 kg (option 250 kg)
Charge max en statique:	450 kg
Voltage du réseau:	120/230VAC 50/60 Hz
Consommation du courant:	1.5 A-350W max. (version standard) ou 2.0 A-470W max. (moteur lourd)
Densité de mousse:	38 Kg/m ³

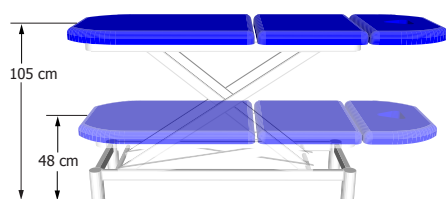

ManuXelect | | | |



OPTIONS MANUXELECT

RÉGLAGE DE LA HAUTEUR

- A. Électrique Commande périphérique (option)
- B. Électrique Commande au pied (option)
- C. Électrique Commande manuelle (option)



A

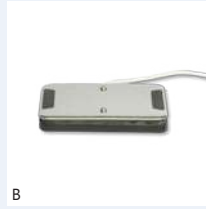

B



C

CAPACITÉ DE MONTÉE

- A. Électrique - max. 150 kg (standard)
- B. Électrique - max 250 kg (option)



A



B

AUTRES OPTIONS DES TABLES

- A. Mise sur roulettes centralisée
- B. 1550801 Interrupteur de sécurité
- C. 1550804 Support latéral rabattable (jeu de 2) ⁽¹⁾

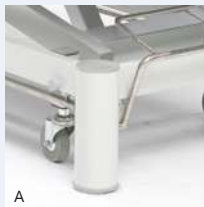

A

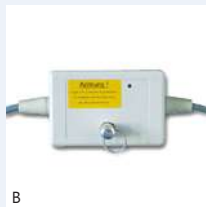

B



Note: A commander avec la table.

⁽¹⁾ = Ne convient pas pour largeur 80 cm. Et ne convient pas à la variante à traction.

PORTE ROULEAU ET PAPIER ⁽¹⁾

1550800	Porte rouleau pour la ManuXelect, pour rouleaux 40, 50 & 60 cm, sous l'extrémité distale
3445280	Distributeur sur pied (indépendant) pour rouleaux 40, 50 & 60 cm
3445284	Rouleaux papier, largeur 40 cm, longueur 150 m, par 5
3445278	Rouleaux papier, largeur 50 cm, longueur 150 m, par 5
3445279	Rouleaux papier, largeur 60 cm, longueur 150 m, par 5

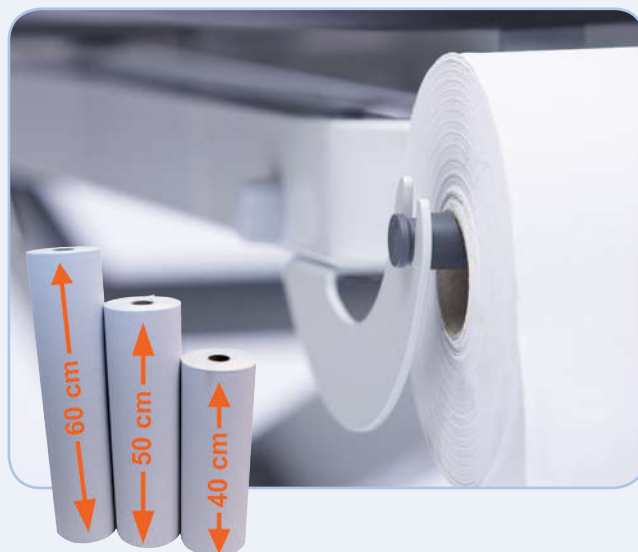

SUPPORTS D'ACCESSOIRES ⁽¹⁾

1550815	Support d'épaules, noir ⁽²⁾ (ensemble de 2)
1550806	Rail de fixation pour supports d'épaules, d'aisselles (et pour supports gynécologiques)
1550807	Rail de fixation pour supports d'aisselles (et supports gynécologiques)
1550808	Rails de fixation pour supports d'épaules.



SANGLES DE FIXATION

3445023	Sangles de fixation avec attache velcro longueur 120 cm
3445014	Sangles de fixation avec attache velcro longueur 160 cm
3445015	Sangles de fixation avec attache velcro longueur 240 cm
3445475	Sangles de fixation avec fermoir plastique longueur 125 cm
3445474	Sangles de fixation avec fermoir plastique longueur 350 cm



⁽¹⁾ = Ne convient pas à la variante à traction ou tables de 80 cm largeur.

⁽²⁾ = Nécessite rail de fixation 1550806, 1550807 ou 1550808.